



Monokristal
Panel



6-8 Saat
Güneşlenme ile;



20-22 Saat Sensörlü
Çalışma Kapasitesi



5 YIL
Tahmini Minimum Pil Ömrü
Uzun Ömürlü LifePO4 Batarya



250W-300W Led
Muadil Enerji

Y.A.127080

YKN GREEN POWER

250W-300W FOTOVOLTAİK SOLAR AYDINLATMA

ARMATÜRÜ

Faturalarınızı Güneş Ödesin

Solar aydınlatma sistemleri kullanıcıların bütçelerine ve doğamıza oldukça faydalı olan sistemlerdir. Solar aydınlatmalarının, oldukça geniş yelpazesi ile birçok kullanım alanı vardır.

Bizler de elektrik masraflarını düşürebilmek ve sürdürülebilir yeşil çevreye sahip olunabilmesi adına, profesyonel solar aydınlatma ürünlerimizi geliştirdik.



SIFIR KARBON SALINIMI



YAKLAŞIK 2 YIL İÇİNDE
ÜCRETİNİ
SİZE GERİ ÖDER

AR&GE ve Testler

Ürünüümüz,
7 Senelik AR&GE geçmişine sahiptir,
2000 üzerinde test yapılmıştır ve
5 yıllık başarılı çalışma ve satış
geçmişine sahiptir

Sensör Modu

Bu modda ışık sürekli yanar haldedir ve bu ışık şiddetinde kişi, yürüyüş, bisiklet sürme vb. aktiviteleri rahatça yapabilir.

Tam Çalışma Modu

Bu modda ışık şiddetinde kişi yemek yeme, kitap okuma vb. aktiviteleri rahatlıkla yapabilir.



IP66
WATERPROOF

IP66 Belgelidir
Su/Toz geçirmeme
özellğine sahiptir.



2 Yıl Garantilidir
(Üretim Hatalarına Karşı)



Türk Patent Tasarım
Tescil ve YKN Green
Power Marka
Tescillidir.

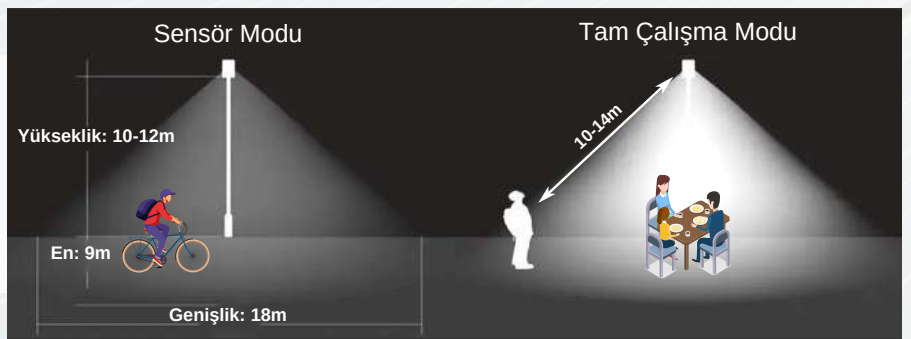

YKN GREEN POWER

Y.A. 127080 250w-300w Güneş Enerjili (Fotovoltaik Solar) Led Aydınlatma Özellikleri



IP66 WATERPROOF

YKN Green Power Fotovoltaik Solar Aydınlatma Ürünü;

Toza ve her açıdan gelebilecek basınçlı suya karşı tamamen korunmaktadır. **IP66 belgelidir.**

PANEL

Monokristal / Monocrystalline

Tek bir kristal yapısından oluşması sayesinde çok kristalli yapıdan daha verimlidir.

Panel yapısı 360° döndürülebilmeye ve 0°-55° açı ayarlamalarına müsaittir.

Böylece güneş alma açısına göre rahatlıkla ayarlanabilir.

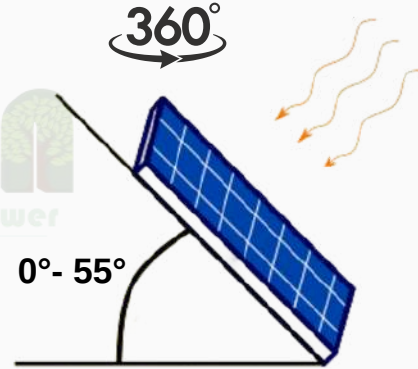

GÖVDE MALZEMESİ

Armatür gövdesi dış mekan uyumlu, **IP66 waterproof alüminyum** gövdelidir.

(Ürün gövdesi, çelik aksamları ve bağlantı civataları paslanmazdır)



Kablo ve PV Bağlantı Kutusu

Dış mekan koşullarına uygun kablo sistemine sahiptir.
Güvenle sökülüp takılabilir.
IP67 PV bağlantı kutusu mevcuttur.



Hareket Sensörü ve Buton

Kullanım alanlarına göre programlanabilir.

Örnek : Sensör devrede (aktif) veya sensör devre dışı (pasif).
Aktif ve pasif çalışma durumları çalışma yüzdesine göre de ayrıca programlanabilir özelliktedir (opsiyonel).
-20° / +60° sıcaklık koşullarında çalışmaya uygundur
(Şarj Kontrol Cihazı 0°'ye kadar şarj, -20° 'ye kadar deşarj (çalışma) özelliğine sahiptir)



IP66 waterproof yüksek akım korumalı
Açma / Kapama butonu

İlk açılışta butona bir defaya mahsus olmak üzere basılmalıdır.

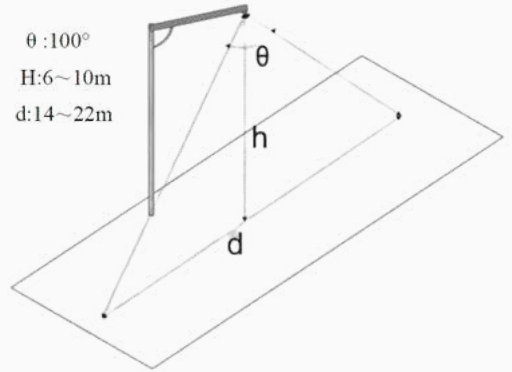

LiFePO4 Batarya (Pil)

LifePO4 batarya, en güvenli batarya türü olarak kabul edilir. Bataryaya dahil olan **akım dengeleyici BMS devresi** sistemi sayesinde aşırı koşullarda ısınma, yanma gibi problemlere sebep olmaz. Güçlendirilmiş güç çıkışı, daha hızlı şarj, azaltılmış ağırlık ve en az 5 yıl ömür beklentisi gibi faydalı özelliklere sahiptir.

Ayrıca LiFePO4 bataryalar çevreye zararlı değildir.
(Kurşun içermez belgelidir)



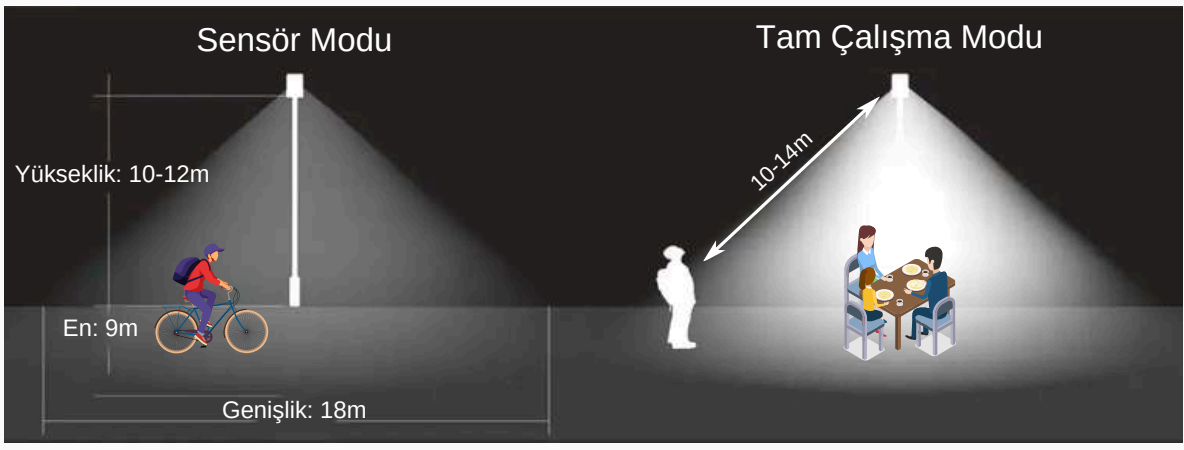

Y.A. 127080 250w-300w Güneş Enerjili (Fotovoltaik Solar) Led Aydınlatma Özellikleri

YKN Green Power fotovoltaik solar ürünümüz **IP66 Waterproof** özelliğine sahiptir. **60w Monokristal Panele** sahip olan 21-23 kg ağırlığındaki solar ürünümüzün montajı esnasında ürüne dahil olan IP67 özelliğindeki kablo bağlantıları yapılmalıdır. Sonrasında solar ürünümüzün panel yönü 40° açı ile ve güney yönüne doğru ayarlanmalıdır. Ürünün ilk çalıştırılması, ön yüzünde bulunan açma-kapama düğmesine basılması ile başlar. Kullanıcı tarafından tekrar müdahale edilmesine gerek yoktur.

Tahmini pil ömrü minimum 5 yıl olan ve bu sayede uzun süre kullanıma uygun olan profesyonel fotovoltaik solar ürünümüz için üretilen LifeP04 bataryası, aşırı şarj veya aşırı deşarj durumlarını koruyabilen, **akım dengeliyici BMS devresi** ile korunmaktadır. Bu özelliği sayesinde LifeP04 bataryaları diğer batarya çeşitlerine göre **daha uzun süre ve verimli** çalışacaktır. Ürün içinde bulunan batarya (pil) 2 yıl üretici garantisi kapsamındadır. LifeP04 bataryaları diğer batarya çeşitlerine göre oldukça güvenlidir (en güvenli batarya türü olarak kabul edilir). Ayrıca LifeP04 bataryaları çevreye zararlı değildir ve kurşun içermez belgesi bulunmaktadır.

İlk gün **6-8 saat güneşlenme** süresinden sonra yapılan standart programlamaya göre, ürün **12 saat sürekli** olarak çalışacaktır. Sensörlü modda ise ürünün çalışma kapasitesinin **%50 (rahatlıkla gezinti, yürüyüş, bisiklet sürme vb. aktiviteleri yapabileceği şekilde)** performansı olacak şekilde aktif ışık verecektir. 3-6 metrelerde kullanılacak olan solar ürünümüze Ø10m - Ø14m yaklaşılması halinde hareket sensörü devreye girer ve ürün çalışma kapasitesini %50'den %100 (**rahatlıkla yeme-içme, kitap okuma vb. yapabilecek şekilde**) kapasiteye çıkaracaktır.

Y.A. 127080 250w-300w Fotovoltaik Solar Ürünü, 10-12m yüksekliğinde kullanıldığında; **Solar sisteme özel 220Lm/w ledler ile ve yüksek ışık geçirgenliği olan yüksek verimli lensler ile, 15-25 lux ışık şiddeti ile yaklaşık 160-200m² (En: 9m x Boy: 18m) alana, hakim olacaktır.** Alüminyum gövdesi IP66 waterproof özelliğinde ki solar ürünümüz dış mekan -20° / +60° sıcaklık koşullarında başarı ile çalışacaktır.

Tarafımızdan yapılan saha testlerine göre;

3 metre yükseklikte ki 100w-150w'lık akkor lamba aydınlatmasının yere düşen ışık şiddeti ölçüldüğünde, lambanın düşeyinde 15-25 lux olduğu görülmüştür.

Buna göre, Y.A. 127080 250w-300w Güneş Enerjili (Fotovoltaik Solar) Led Aydınlatma ürünümüz özel ledler ve solar lensler (örn 6500K) ile, 15-25 lux'e eşitlenmiştir. Muadil enerji olarak 250w-300w değerine ulaşmaktadır.

Genel testlere göre LED lambalar, akkor ampullerden **10 kat daha verimli** olduğu açıklanmaktadır.

Ayrıca LED armatürler, akkor lambalara göre **daha uzun ömürlü** olduğu (örn: 60.000 saat) belirtilmektedir.



! Cihazın yetkili servisler dışında daha önce açıldığının veya tamir yapıldığının tespit edildiği durumlarda, cihaz garanti kapsamı dışına çıkmaktadır.

Cihaz, 2 yıl üretici garantisi kapsamındadır

YAKAN AYDINLATMA

3



www.yakanaydinlatma.com



info@yakanaydinlatma.com.tr



+90 212 243 30 08

Y.A. 127080 250w-300w Güneş Enerjili (Fotovoltaik Solar) Led Aydınlatma Ürünü Kullanma, Montaj ve Bakım Kılavuzu

Önemli Uyarı :

Solar sistem ilk 3 gün 6-8 saat düzenli güneş ışığı aldıktan sonra teknik tabloda belirtilen özelliklerine göre çalışmaya başlayacaktır.

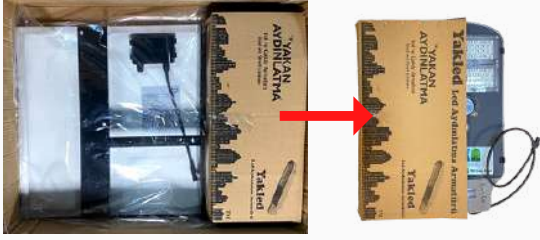

KUTU İÇERİĞİ

- Güneş paneli
- Güneş Paneli PV bağlantı kutusu (IP67)
- Solar özel kablo (IP66)
- Alüminyum solar gövde, solar özel led ve özel lens (IP66)
- Solar şarj kontrolü (IP68)
- Lityum LifePO4 pil
- Yüksek akım korumalı açma/kapama düğmesi (IP67)
- Paslanmaz civatalar



1. Adım : Solar led armatür, gönderilen paslanmaz vidaları ve somunları ile görseldeki gibi direğe monte edilir.



2. Adım : Solar Panel teknik resimde görüldüğü gibi paslanmaz vidaları ile direğin panel bağlama üst aparatına sabitlenir.

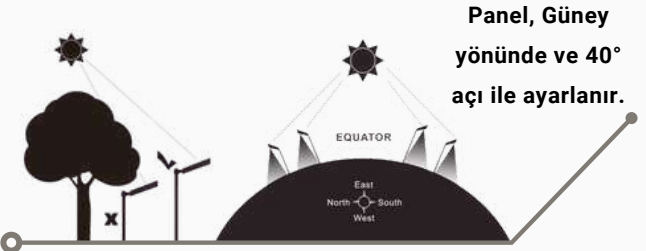

Panel, Güney yönünde ve 40° açı ile ayarlanır.

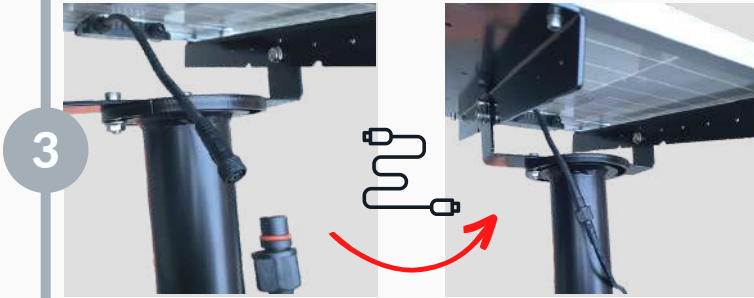

3. Adım : Solar panel ile solar led armatüre bağlı olan özel solar kabloların birbiri ile doğru şekilde birleştirilmelidir. Birleşme tırnaklarına dikkat edilmelidir.



4. Adım : Solar led armatürün üzerinde bulunan düğmeye 1 kereye mahsus olmak üzere basılarak açılır ve bir daha kapama-açma işlemi yapmaya gerek yoktur. Kurulum bu şekilde tamamlanır.

Öneri : Panel verimliliği açısından belirli aralıklarla panel temizliği yapılması tavsiye edilir. Temizlik sıklığı kullanılan bölgeye göre değişebilir.
(Örn : tozlu, kirli havaya sahip bölgeler)

Ürünün kapağı üretim esnasında Yakan Aydınlatma tarafından içeriden mühürlenmiştir. Üretici yetkilileri dışında açılması durumunda ürün garanti kapsamı dışında kalacaktır



**Y.A.127080****SOLAR AYDINLATMA ÖZELLİKLERİ / SPECIFICATIONS OF SOLAR LIGHTING**

Ürün Kodu <i>Product Code</i>	Y.A.127080	Tam-Sürekli Çalışma Süresi <i>Working Time Full-Continuous</i>	12 Saat (Ortalama) 12 Hours (Average)
Muadil Enerji <i>Equivalent Power</i>	250W – 300W	Sensörlü Çalışma Süresi <i>Working Time with Sensor</i>	20-22 Saat (Ortalama) 20-22 Hours (Average)
Uyumlu Lensler <i>Suitable Lenses</i>	Yüksek Verimli Solar Özel Lensler <i>High Efficiency Special Solar Lens</i>	Çalışma Ortamı Sıcaklık Koşulları <i>Working conditions according to temperature</i>	-20°C ~ +65°C
Solar Panel	110 W Monocrystalline	Toplam Ağırlığı <i>Total Weight</i>	21-23 Kg
Batarya <i>Battery</i>	LiFePO4 Tahmini PİL Ömrü Minimum 5 Yıl Batarya, aşırı şarj ve aşırı deşarj durumlarına karşı akım dengeleyici BMS devresi ile korunmaktadır. LiFePO4 Life Expectancy Minimum 5 Years The current balanced BMS circuit guards the battery from overcharging and over discharging.	Armatür <i>Luminaire</i>	IP66 Alüminyum gövdelidir. Ürün Ø7,6 cm'lik boruya uygundur. <i>The product has an IP66 aluminum body. The product is designed to fit Ø7.6 cm pole.</i>
Yaklaşık Lümen <i>Average Lumen</i>	3900 Lm – 6700 Lm	Led Verimliliği <i>Led Efficiency</i>	170-220 Lm/W
Önerilen Kullanım Yüksekliği <i>Suggested Height</i>	10m – 12m	Renk Sıcaklığı <i>Color Temperature</i>	6500K Yüksek Verimli Led 6500K High Efficiency Led
Yeterli Aydınlık Alanı / <i>Average Area for Lighting</i>	160 m2 – 200 m2	Led Markası ve Ömrü <i>Brand and LifeTime of Led</i>	Nichia / Samsung Menşei : Japonya Made in Japan 60.000 Saat / Hours
Güneş Altında Şarj Olma Süresi <i>Charging Time Under Sun</i>	6-8 Saat (Ortalama) 6-8 Hours (Average)	Ortalama Işık Seviyesi / <i>Average Lighting Level</i>	15-25 lux

Ürünümüzde paslanmaz civata kullanılmıştır / Stainless bolts are used in product.

Garanti / Warranty : 2 Yıl (Year)

Not: Hesaplar ortalama değerler alınarak hesaplanmıştır. / Note: Calculations had been made over average values.

Ürün ölçülerinde +,- %10'a kadar tolerans olabilir / There may be a tolerance of +,-%10 in products dimensions.

IŞIK DAĞILIMI / LIGHT DISTRIBUTION 90x90

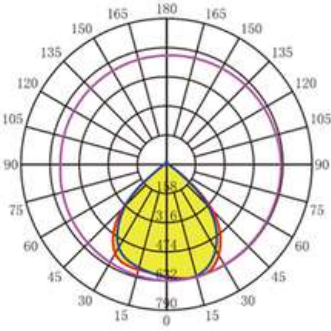

KULLANIM YERLERİ/PLACES OF USE



Otoparklar
Car Parkings



Konutlar, Binalar
Residential and
Builds

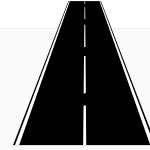

Yollar
Road



Yürüyüş Yolları
Walking Trails

SOLAR AYDINLATMA KULLANMANIN AVANTAJLARI



- Sıfır Karbon Emisyonu,
- Yüksek Maliyetli Kabloleme ve Elektrik Masraflarını Sonlandırmak,
- Kolay Kurulum,
- Parça Değişim Olanakları,
- IP66 Waterproof Özelliği,
- Polikarbon (PC) / PMMA Yüksek Verimli Lensler..

Uyarılar

Bataryalara zarar verebilen herhangi taşıma veya saklama şekli tehlikeli ve yasaktır. Bataryalar pil atık kutusuna atılmalıdır.



Cautions

It is completely forbidden to get batteries have any effect that may cause damage during transport or storing processes. Batteries should be disposed of in the battery waste bin.

1964'den bugüne..

YAKAN AYDINLATMA®

Dış Mekan Dekoratif Aydınlatma Mamülleri İmalat ve Ticaret
Best Globe®



1964'den bugüne..

YAKAN AYDINLATMA®

Dış Mekan Dekoratif Aydınlatma Mamülleri İmalat ve Ticaret
Best Globe®

İkitelli O.S.B. Tormak Sanayi Sitesi C Blok No 2 Başakşehir İstanbul
Türkiye

Showroom Tel (pbx) : +90 212 243 30 08

Fabrika Tel (pbx) : +90 212 485 13 43

Farika Cep Whatsapp : +90 535 015 90 10

www.yakanaydinlatma.com / info@yakanaydinlatma.com.tr